

## SMTR 3000

Systém vysílačů a přijímačů s vlastním tranzistorovým výstupem

Druh	Typ	Dosah	Rozměry	Výstup	Vývod	Materiál
Vysílač	SMT 3000 HC TB/5	15m	M12 x 42mm	-	kabel 5m	Ponikl.mosaz
	SMT 3000 HC SG T3	15m	16x10x69mm	-	konektor M8	Polyester
	SMT 3000 HC TBJ	15m	M12 x 58mm	-	konektor M12	Ponikl.mosaz
	SMT 3012C Ex TB/5	15m	M12 x 42mm	-	kabel 5m	Ponikl.mosaz
Přijímač	SMR 3315 TB/5	15m	M12 x 42mm	PNP, spínací	kabel 5m	Ponikl.mosaz
	SMR 3315 SG T3	15m	16x10x69mm	PNP, spínací	konektor M8	Polyester
	SMR 3315 TBJ	15m	M12 x 58mm	PNP, spínací	konektor M12	Ponikl.mosaz
	SMR 3215 Ex TB/5	15m	M12 x 42mm	PNP, rozpínací	kabel 5m	Ponikl.mosaz

Snímače s Ex jsou v nevýbušném provedení pro zóny 2 a 22.

### Popis

Systém světelné závory, tj. vysílač proti přijímači s dosahem 15m a tranzistorovým výstupem. Na vysílači je možné nastavení citlivosti externím připojením potenciometru 200-10k ohm.

V celém dosahu je nutné pouze přerušit paprsek o průměru 6mm. Vzhledem ke snadnému směřování vysílače proti přijímači je montáž velmi jednoduchá. Výhodou jsou velmi malé rozměry.

Výběrem přijímače lze zvolit typ výstupu – druhé místo v označení:

**3215** – PNP, při přerušení paprsku rozpíná

**3315** – PNP, při přerušení paprsku spíná

(snímače Ex jsou pouze v rozpínacím provedení)



Položka	Specifikace
Vysílací dioda	Ga Al As - 880nm
Teplota okolí – provoz (IEC 68-2-14)	-20°C až +50°C
Napájecí napětí	10-30VDC
Odběr proudu vysílač / přijímač	max. 30mA / max. 8mA při 30VDC
Zatížení výstupu / spínací frekvence	100mA / 40Hz
Čas zap./vyp.	13ms / 6ms
Krytí (IEC 529)	IP 67
Vibrace (IEC 68-2-6)	10 – 55Hz, 0,5mm
Úder (IEC 68-2-27)	30g
Odolnost proti slunečnímu záření	35.000 luxů pod úhlem 5°
Elektromagnetická kompatibilita	EN 50081 + EN 50082

**INFRASENSOR** s.r.o.

Vřesová 571, Horní Jirčany, 252 42 Jesenice u Prahy  
tel/fax : 241 940 989, www.infrasensor.cz, mobil : 602 214 107

## SMTR 3000

System vysílačů a přijímačů s vlastním tranzistorovým výstupem

### Zapojení snímačů

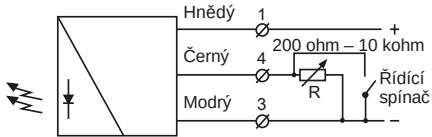

#### SMT 30xxC

Nastavitelný dosah pomocí potenciometru.  
(max. dosah – černý vodič nezapojen)

Vypínač pro zap./vyp. vysílače.

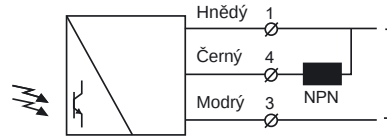

#### SMR 30xx / 31xx

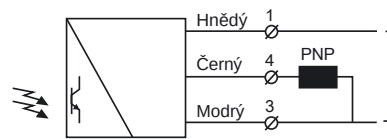

#### SMR 32xx / 33xx

### Rozměry snímačů

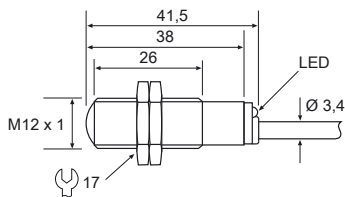

TP/TB 5

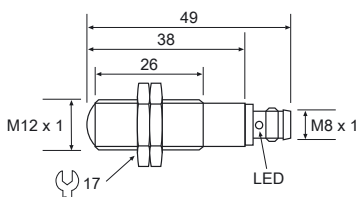

TP/TB T3

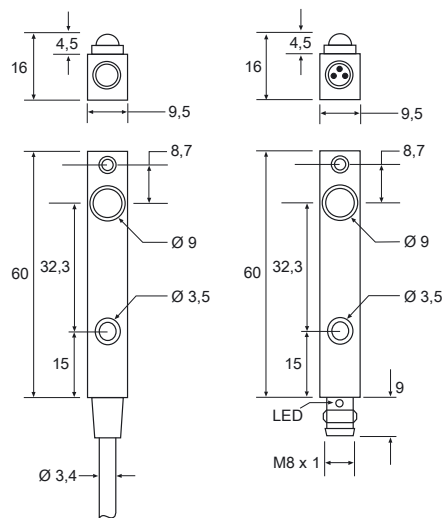

SG 5

SG T3

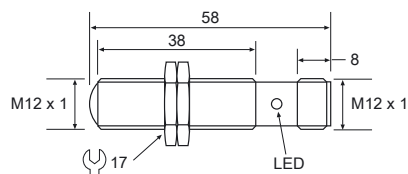

TB J

**INFRASENSOR** s.r.o.

Vřesová 571, Horní Jirčany, 252 42 Jesenice u Prahy  
tel/fax : 241 940 989, www.infrasensor.cz, mobil : 602 214 107